

YESNCER 跃鑫

RETURN
AIR BOX FAN COIL

卧式暗装 回风箱风机盘管

保证空调使用效果，让空气循环更
制冷暖效果更好



注：默认下单不带过滤网

风机盘管带回风箱

QUALITY IS
NOT ENOUGH

品质不将就 出色源自于精品装备



Excellence comes from high-
quality equipment



冷暖两用

DUALPURPOSE



节能省电

ENERGY SAVING



纯铜电机

MOTOR



指导安装

INSTAURATION GUIDE



三速电机

ADJUSTABLE



低分贝运行

LOW DECIBEL



环保无氟

FLUORINE FREE



循环用水

RECYCLE WATER



可选温控

INTELLIGENT CONTROL

风机盘管带回风箱

BATHING IN
THE GENTLE BREEZE

沐浴柔风 每一缕都是温柔



家庭好友，时刻陪伴你左右



风机盘管带回风箱

USE PURE COPPER
WATER PIPE

独创气阀自检技术



客户零风险采购，预算0波动

独创气阀自检技术，**签收24小时内**发现无气直接换新不返修，
投产周期压缩72%

物流费用 **100%**我方承担



风机盘管带回风箱

BETTER COOLING AND
HEATING EFFECT

让空气循环 制冷暖效果更好



节约能效 保证空调效果



加厚板材



下出风弯头：改变风向

回风箱：保证空调使用效果，让空气循环更换制冷取暖效果更好，
有下回风和后回风，默认发货下回风



注：回风箱的主要功能是回风。一般有吊顶的地方为节约能耗、
保证空调效果，都会安装回风箱。

如果没有回风箱，空调末端吸入的空气可能有很多是吊顶内的
而吊顶内的空气本来是不用制冷的，所以会造成浪费

一体式冷轧 折弯成型技术



双规格镀锌钢板（0.6mm/0.8mm）

全系采用光纤激光切割工艺，切口精度 $\pm 0.1\text{mm}$ ，
杜绝传统冲压导致的板材变形问题

一体式冷轧折弯成型技术，焊缝数量减少87%，
规避拼接件老化漏风风险



加密蓝色 亲水铝箔表冷器



Hydrophilic aluminum foil
surface cooler

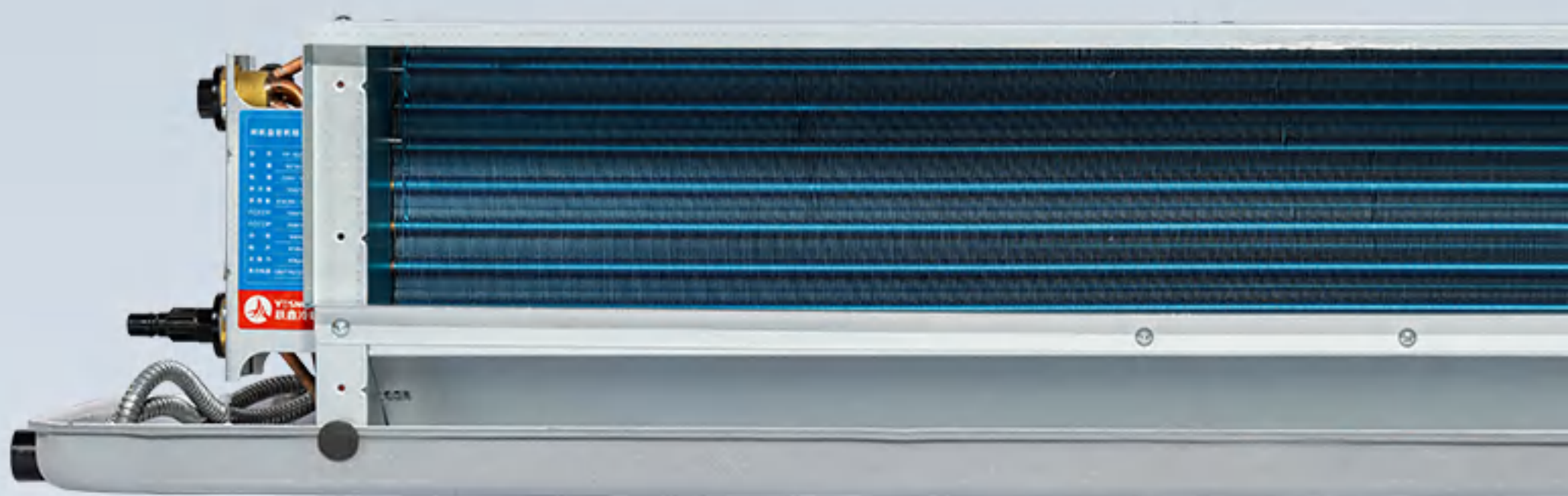

01. 耐腐蚀

表面覆膜亲水层
冷凝水迅速散开

02. 防霉菌

不会造成水珠
灰尘的堵塞

03. 更有效

增加热交换面积
提升制冷热效率

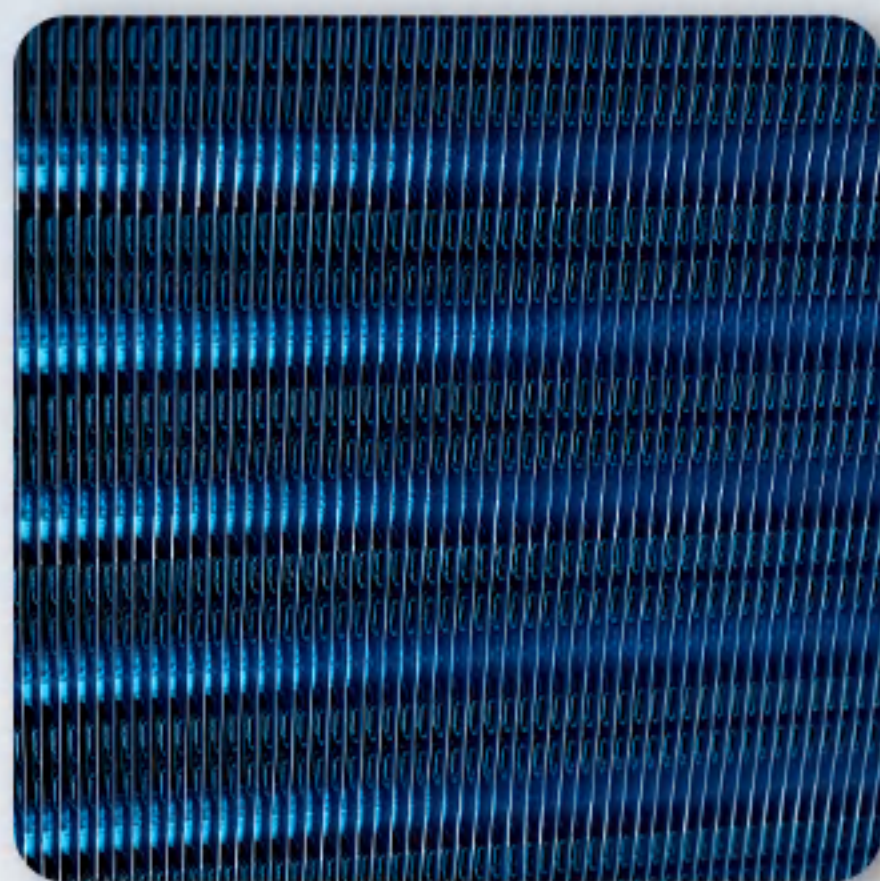

风机盘管带回风箱

CIRCULATING WATER
COOLING AND HEATING

无氟制冷暖 循环用水环保节能



利用地下水作为循环
从而达到升温降温效果，更加节能环保



风机盘管带回风箱

PURE COPPER TUBE

纯紫铜管 高速换冷热

阻力小，换冷热效率高，耐压性强



风机盘管带回风箱

回风箱分为 以下四种款式

根据回风方式的不同来选择

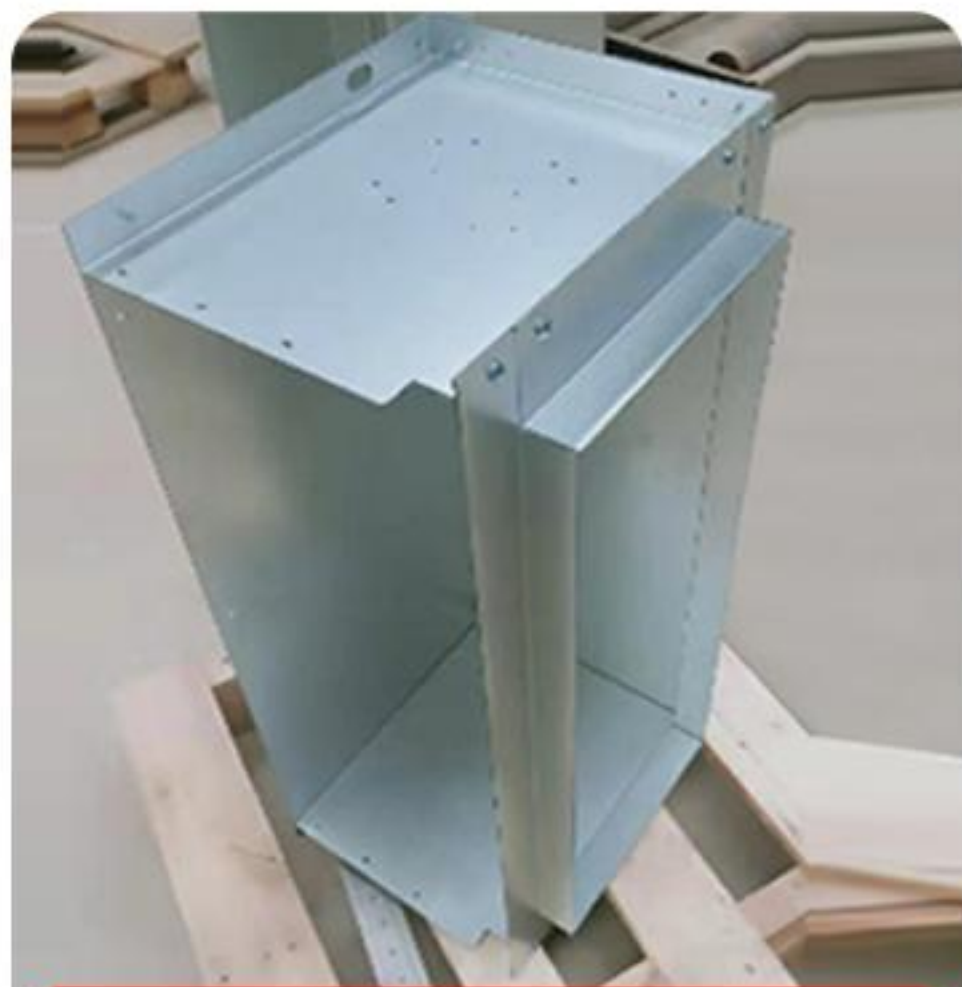

下回不带网



下回带网



后回不带网

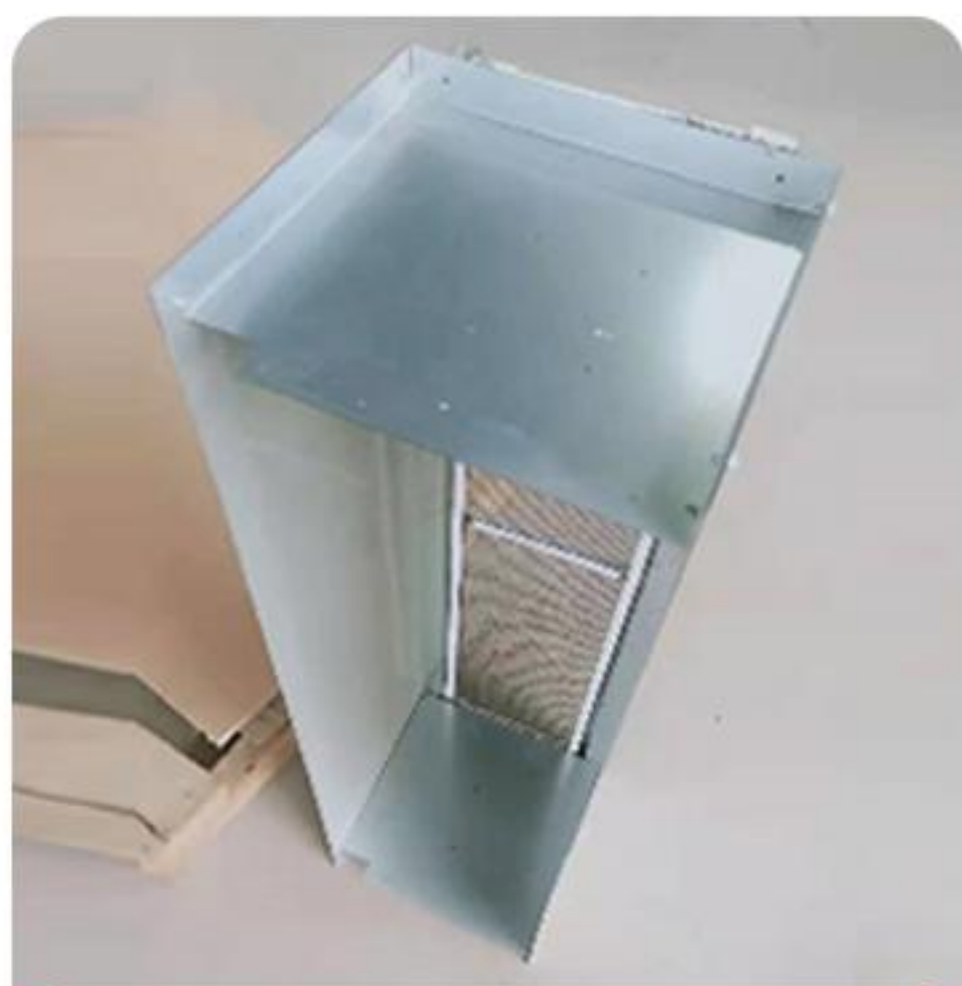

后回带网

风机盘管带回风箱

CASE SHOW

实拍展示

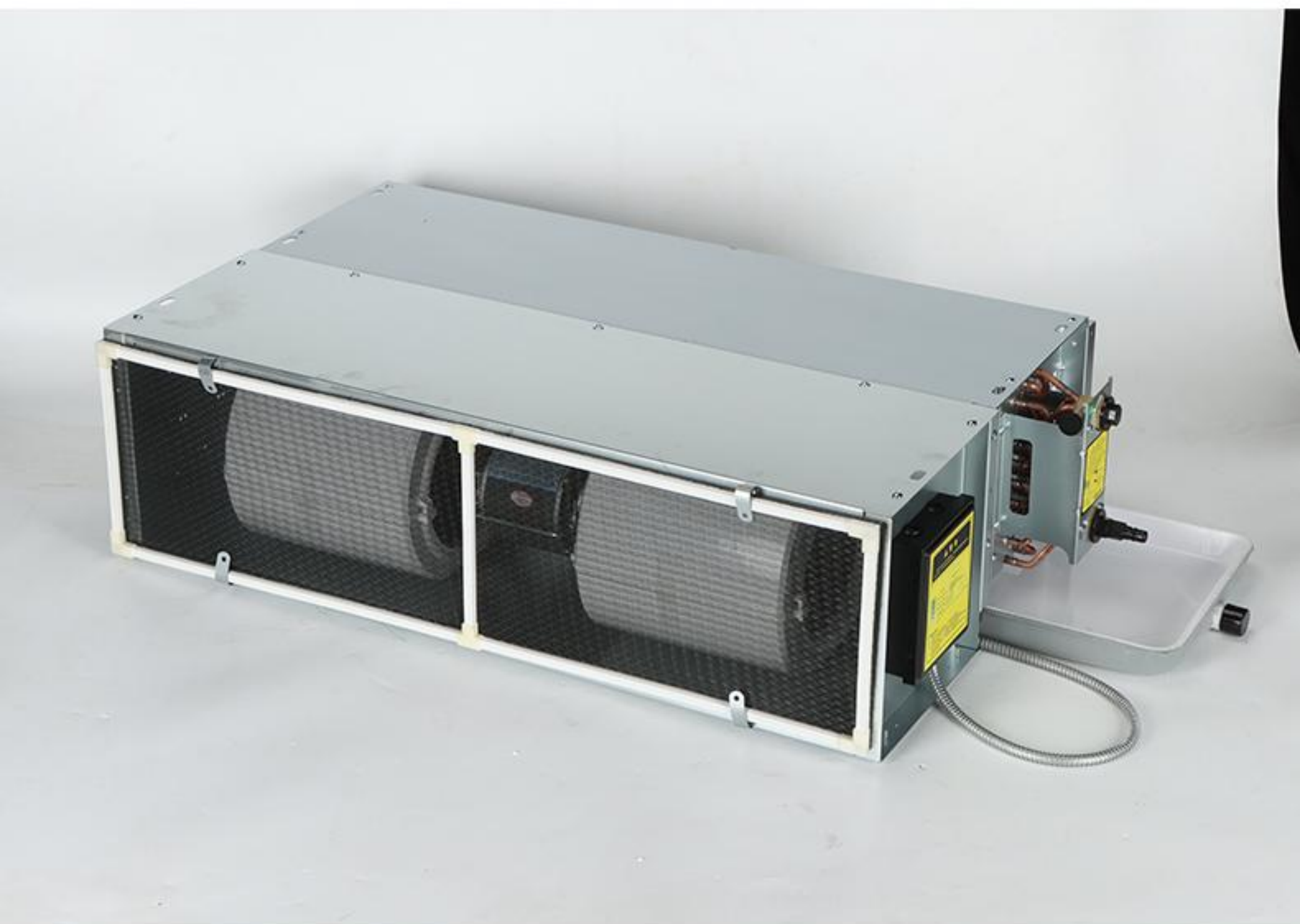

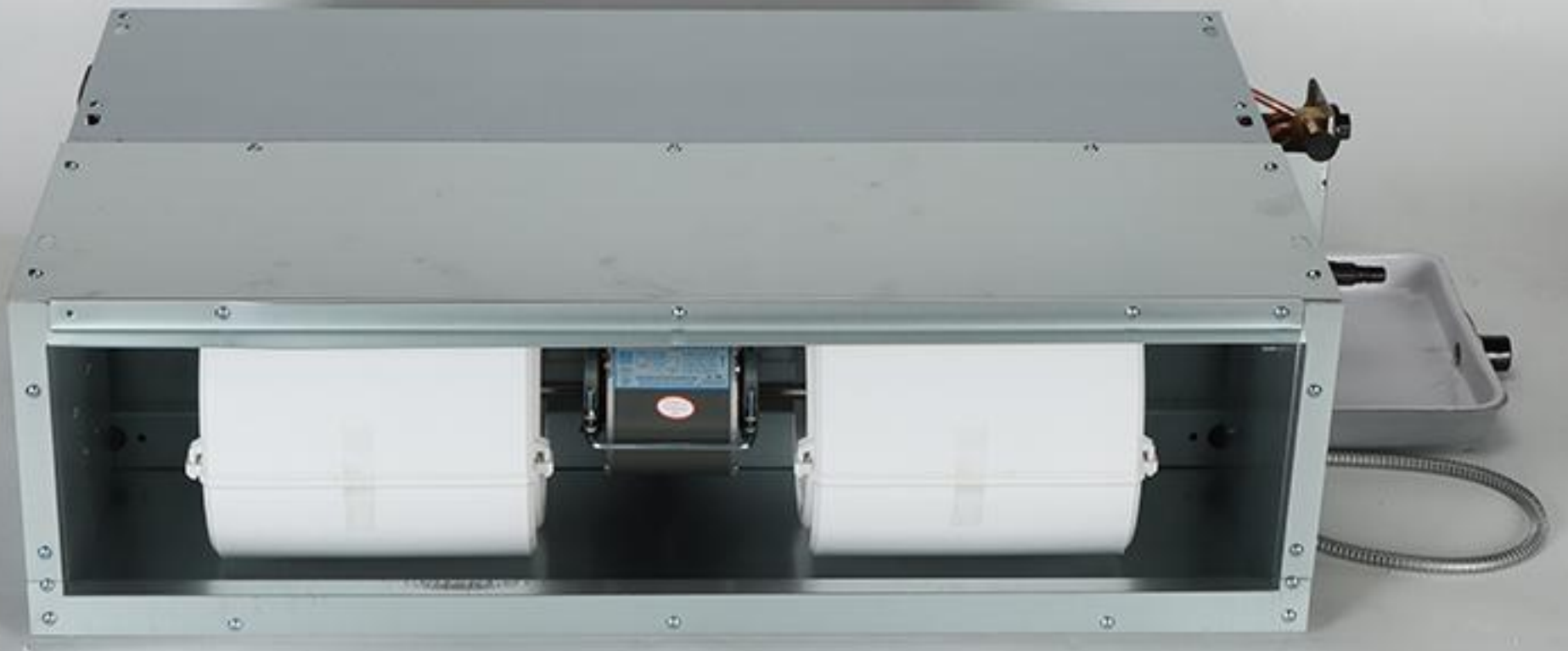





接水口区分 左/右 式的方法

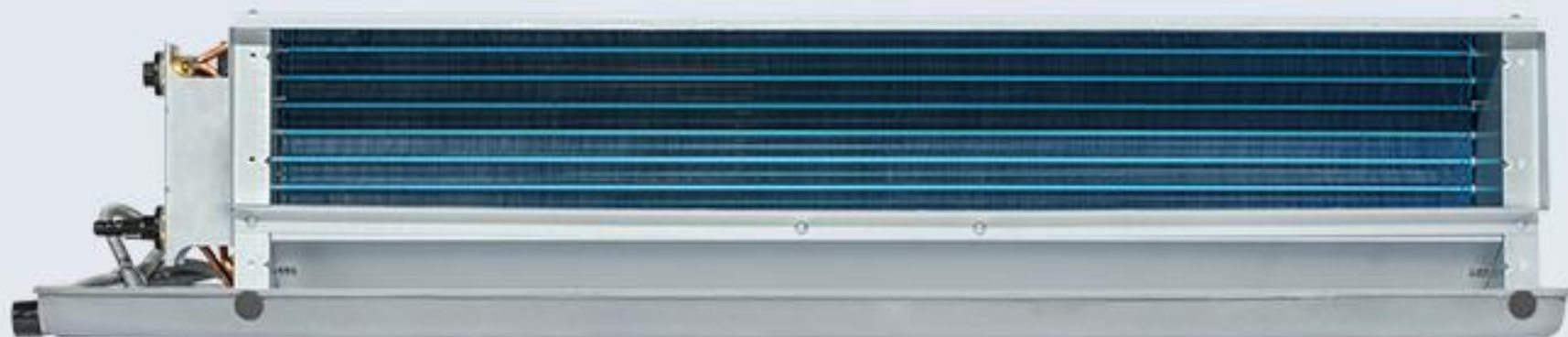

左式 ^

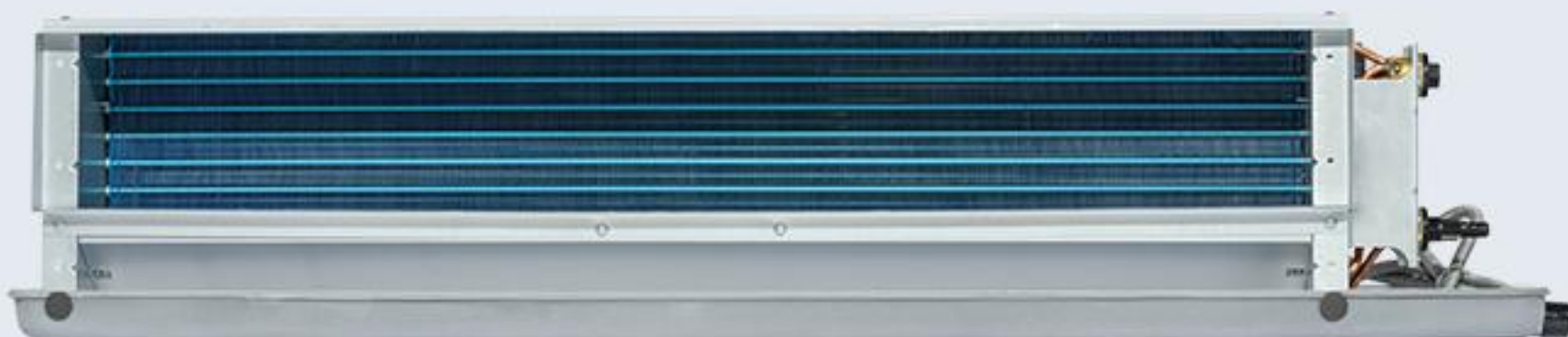

右式 ^

面对出风口：

接水口在左边就是**左式**；接水口在右侧就是**右式**

机器安装

Machine installation

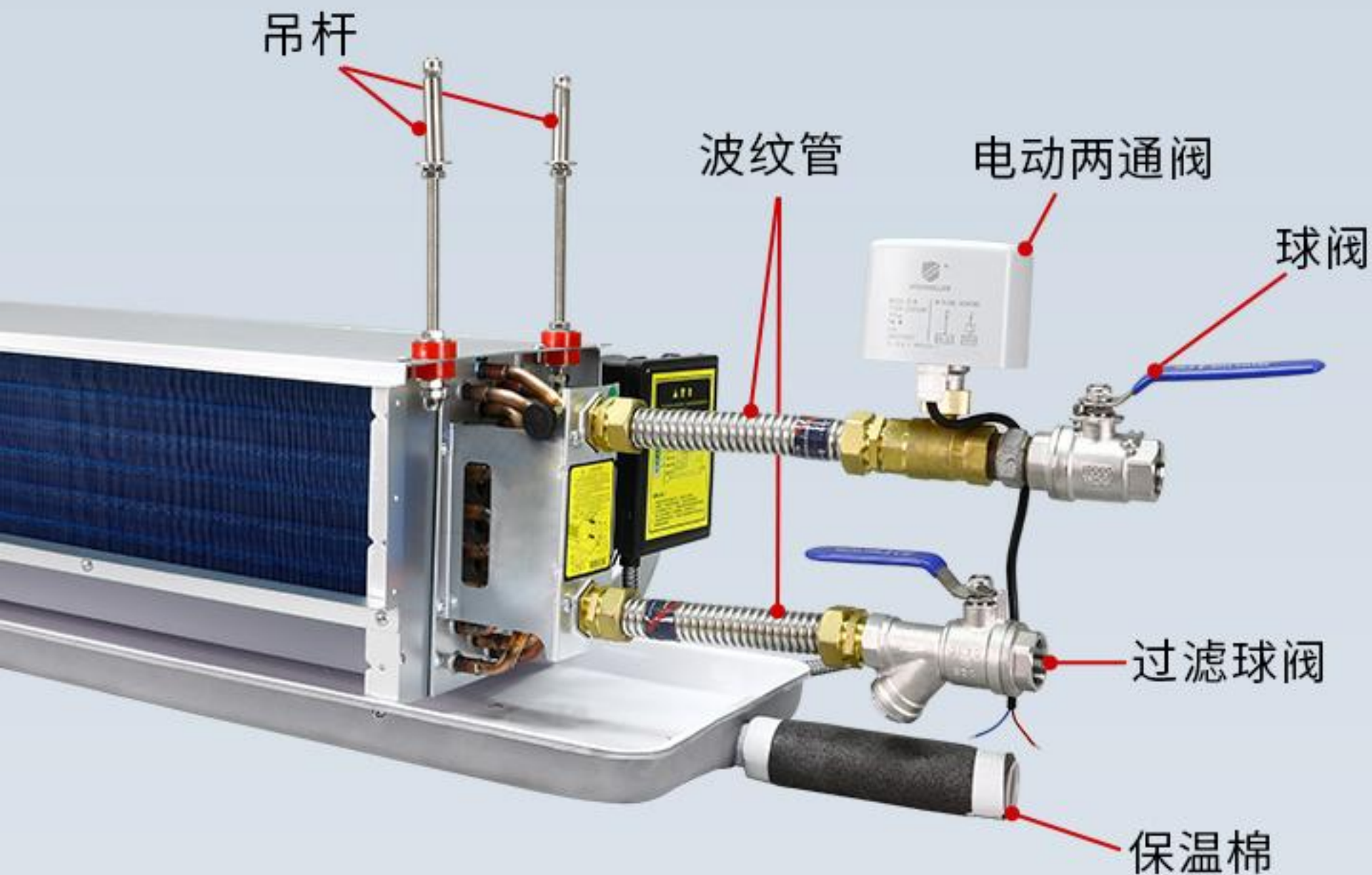

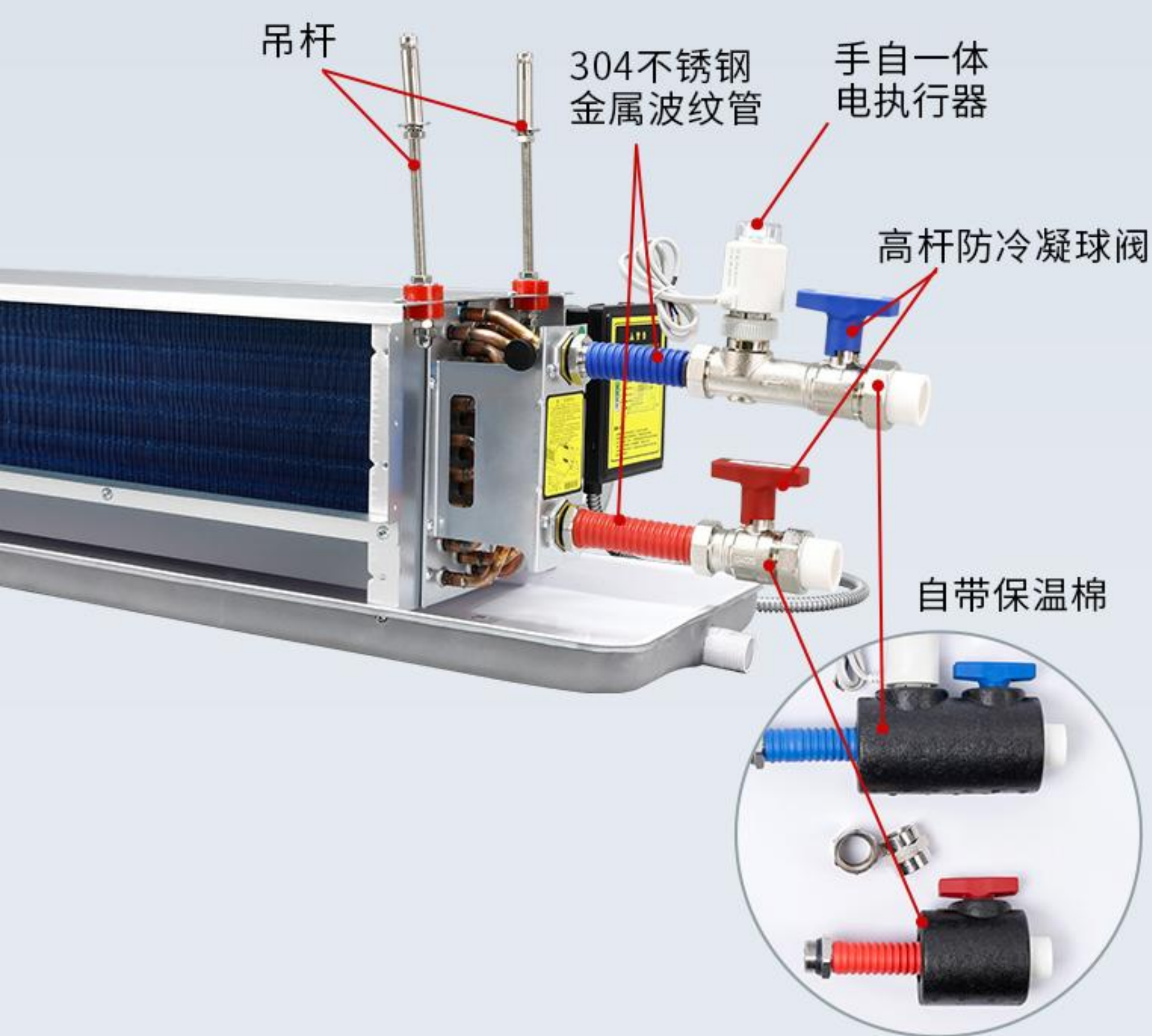

风机盘管安装示意图

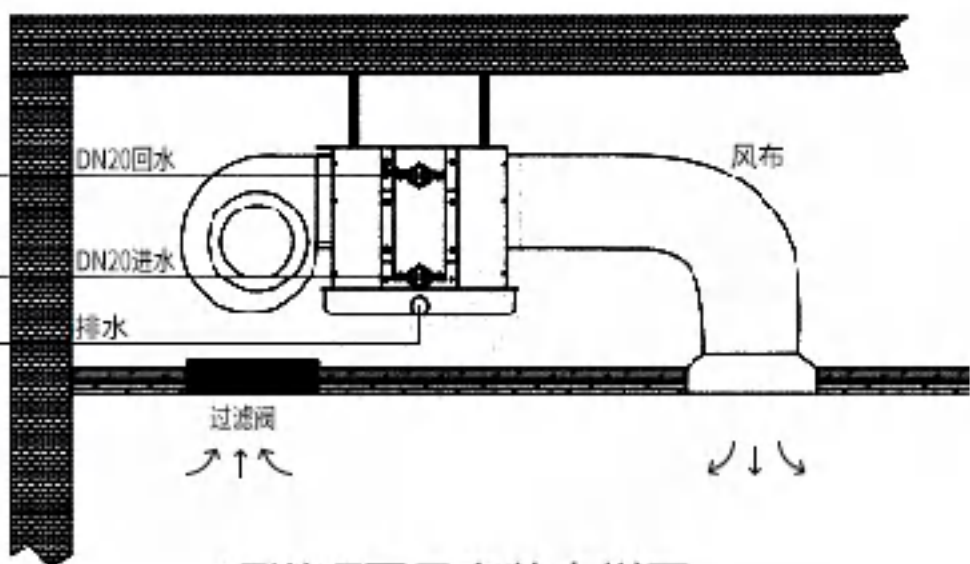

顶送顶回风安装大样图

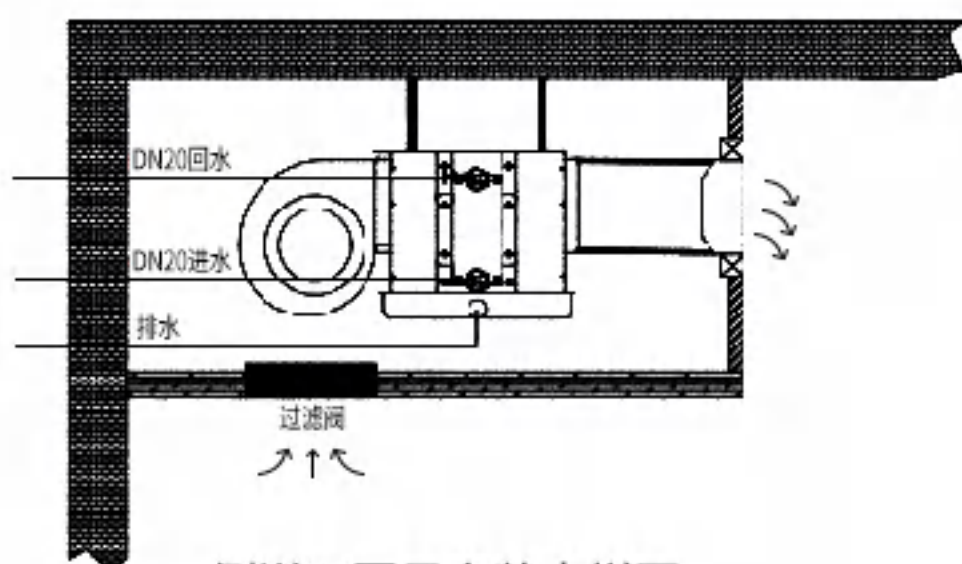

侧送下回风安装大样图

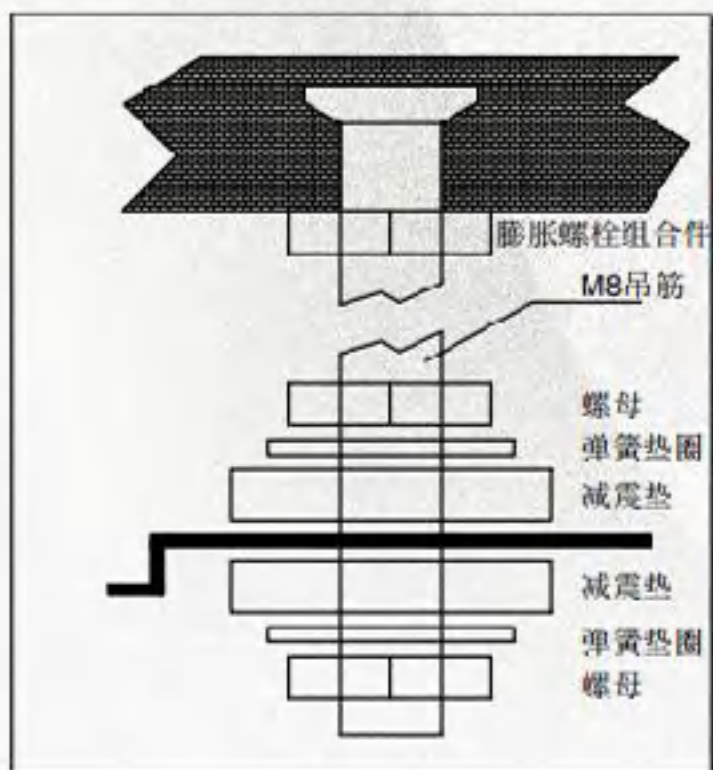

风盘吊装架大样图

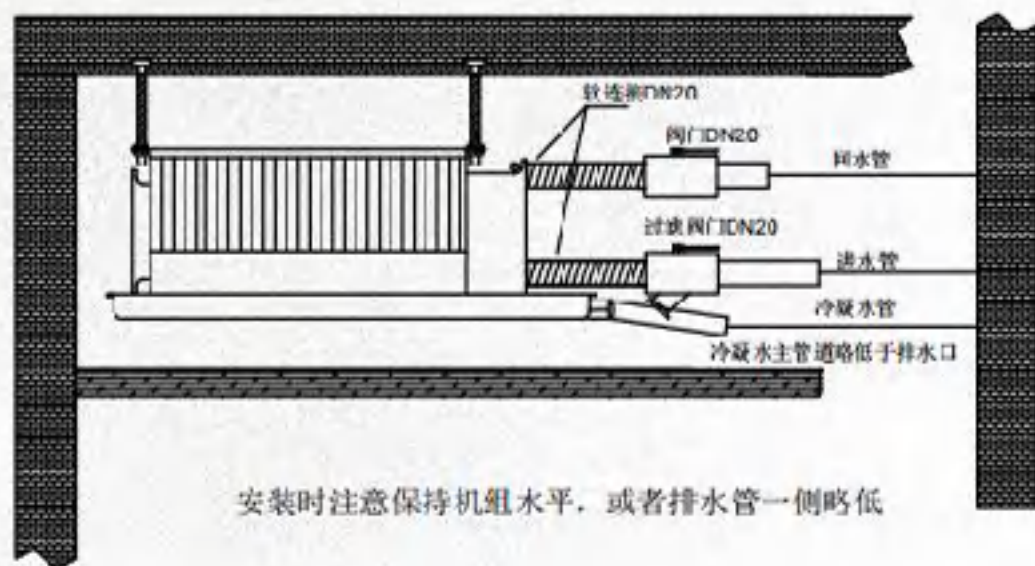

安装时注意保持机组水平，或者排水管一侧略低

风盘接管大样图

YESNCER 跃鑫

风机盘管 | 高端水温空调 | 吊顶机组
新风机组 | 组合式空调箱

39⁺
年
技术沉淀

40000⁺
m²
现代化生产基地

3000⁺
全国服务网点

100[%]
全检出货



跃鑫冷暖设备有限公司是一家集研发、生产、销售和服务为一体的现代化冷暖设备生产企业，经过三十余年的发展，已成长为中央空调末端行业内创新领域的佼佼者。公司拥有40000平米现代化生产基地，配备先进设备和严格的质量检测体系，确保产品达到国际一流标准。

在技术研发方面，跃鑫始终走在行业前列，公司研发中心技术团队40人，他们以创新为驱动，攻克了一系列技术难关，产品达到国际领先水平。自主研发的变频系列风机盘管以其卓越性能，赢得了全球用户的广泛好评。公司拥有国家级空调机组综合性能测试实验室和-30℃超低温焓差检测实验室，确保产品质量符合国际标准。

目前，跃鑫产品畅销全球60多个国家和地区，已在国内26个省市建立了3000多个销售网点，并与国内一些知名公司建立了OEM代工合作关系。年产能达到50万台，充分满足国内外市场的需求。

作为一家国家高新技术企业，跃鑫秉持“成为全球中央空调末端行业独角兽企业”的美好愿景，致力于为客户提供高品质产品和服务，以客户需求为导向，不断创新技术，提升产品附加值，为全球用户提供更加舒适、节能、美观的冷暖解决方案。



全系标配亲水铝箔表冷器



全自动铜管弯管机



全自动铜管立胀机

产品配件安装示意图

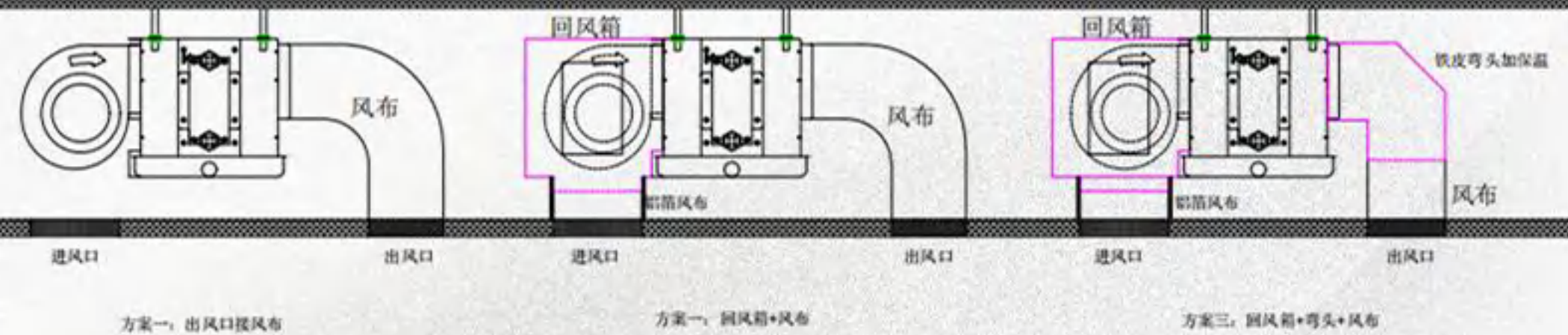

机组用电源远端接线原理图

